

# Quick Start Guide

## KOSTAL Wallbox ENECTOR AC 3.7/11 kW

Weitere Informationen zur KOSTAL AC Wallbox wie z. B. eine ausführliche Betriebsanleitung mit weiteren Informationen zum PV-Überschussladen, freigegebene Energiezähler, EU-Konformitätserklärung und Zertifikate finden Sie im Internet im Downloadbereich zu Ihrem Produkt unter

[www.kostal-solar-electric.com](http://www.kostal-solar-electric.com) > Download.



Further information on the KOSTAL AC Wallbox such as e. g. detailed operating instructions with further information on PV excess charging, approved energy meters, EU declaration of conformity and certificates can be found on the Internet in the download area for your product at

[www.kostal-solar-electric.com](http://www.kostal-solar-electric.com) > Download.

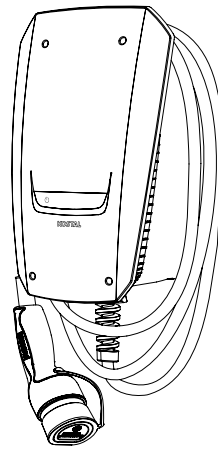

**DE Gefahr!** Lebensgefahr durch Stromschlag und elektrische Entladung. In der Wallbox liegen lebensgefährliche Spannungen an. Nur eine Elektrofachkraft darf das Gerät öffnen und daran arbeiten. Gerät bei Montage, Wartung und Reparaturen immer spannungsfrei schalten und gegen Wiedereinschalten sichern. Bei Verwendung eines beschädigten Geräts oder Kabels können Personen durch einen Stromschlag schwer verletzt oder getötet werden. Die Firma KOSTAL Solar Electric GmbH erklärt hiermit, dass sich die in diesem Dokument beschriebene Wallbox mit den grundlegenden Anforderungen und anderen relevanten Bestimmungen der genannten Richtlinien in Übereinstimmung befinden.

**EN Danger!** Risk of death due to electrical shock and discharge. Life-threatening voltages are present in the wallbox. Only a qualified electrician may open and perform work on the device. Always de-energise the device during installation, maintenance and repairs, and secure it against being switched back on. If you use a damaged device or cable, you could be seriously injured or killed by an electric shock. KOSTAL Solar Electric GmbH hereby declares that the wallbox described in this document complies with the basic requirements and other relevant conditions of the directives listed below.

**ES ¡Peligro!** Peligro de muerte debido a electrocución y descarga eléctrica. En el wallbox existen tensiones que pueden poner en peligro su vida. Únicamente se permite abrir el equipo y realizar trabajos en el mismo a electricistas profesionales. Durante el montaje, el mantenimiento y reparaciones, desconecte siempre el equipo de la tensión y protéjalo contra reconexión. Mientras el equipo esté en funcionamiento, queda prohibido conectar o desconectar cables de alimentación del mismo, puesto que pueden producirse arcos eléctricos peligrosos. La empresa KOSTAL Solar Electric GmbH declara por el presente que el wallbox descrito en este documento cumple los requisitos básicos y otras disposiciones relevantes de las directivas indicadas abajo.

**FR Danger !** Danger de mort par électrocution et décharge électrique. Des tensions représentant un danger mortel traversent l'onduleur. Seul un électricien est habilité à ouvrir l'appareil et à effectuer des travaux. Lors de l'installation, de l'entretien et de la réparation, mettre toujours l'appareil hors tension et le protéger contre toute remise en marche. Les générateurs ou les câbles photovoltaïques peuvent être sous tension dès qu'ils sont exposés à la lumière. Ne pas brancher ni débrancher les câbles DC de l'appareil pendant son fonctionnement au risque de créer des arcs électriques dangereux. La société KOSTAL Solar Electric GmbH certifie par la présente déclaration que les onduleurs décrits dans le présent document sont conformes aux exigences fondamentales et aux autres dispositions applicables des directives ci-dessous.

**IT Pericolo!** Pericolo di morte per scossa elettrica e folgorazione. Nell'inverter si trovano tensioni mortali. Solo un elettricista specializzato può aprire il dispositivo e operare su di esso. Durante l'installazione, la manutenzione o la riparazione, togliere sempre la tensione al dispositivo e impedirne la riaccensione. I generatori / i cavi dell'impianto FV possono essere in tensione quando il campo fotovoltaico è irradiato. Durante il funzionamento, i cavi DC non devono essere collegati o scollegati dal dispositivo, poiché potrebbero verificarsi pericolosi archi elettrici. La società KOSTAL Solar Electric GmbH dichiara con la presente che gli inverter descritti nel presente documento soddisfano i requisiti fondamentali e le altre disposizioni rilevanti delle direttive sotto indicate.

Activate **EXTRA YEARS**  
of **FREE WARRANTY!**  
at [shop.kostal-solar-electric.com](http://shop.kostal-solar-electric.com)



**CZ Nebezpečí!** Ohrožení života elektrickým proudem a výbojem. Ve střídači je životu nebezpečné napětí. Přístroj smí otevřít a pracovat na něm pouze kvalifikovaný elektrikář. Přístroj se musí při montáži a opravách vždy odpojit od napětí a zabezpečit proti opětovnému zapnutí. FV generátory/rozvody mohou být pod napětím, pokud jsou vystaveny světlu. Za probíhajícího provozu nelze k přístroji připojovat stejnosměrné rozvody ani je odpojovat, protože může vzniknout nebezpečný elektrický oblouk. Firma KOSTAL Solar Electric GmbH tímto prohlašuje, že střídače popsané v tomto dokumentu vyhovují základním požadavkům a ostatním relevantním ustanovením níže uvedených směrnic.

**DA Fare!** Livsfare på grund af elektrisk stød og elektrisk udladning. Der er farlige spændinger i vægboksen. Kun en kvalificeret elektriker må åbne apparatet og udføre arbejde på det. Afbryd altid apparatet fra strømforsyningen under installation, vedligeholdelse og reparation, og sikr det mod at blive tændt igen. Hvis der anvendes en beskadiget enhed eller et beskadiget kabel, kan personer blive alvorligt kvæstet eller dræbt af elektrisk stød. KOSTAL Solar Electric GmbH erklærer hermed, at den i dette dokument beskrevne wallbox opfylder de grundlæggende krav og andre relevante bestemmelser i ovennævnte direktiver.

**EL Κίνδυνος!** Κίνδυνος θανάτου από ηλεκτροπληξία. Στη συσκευή υπάρχει θανατηφόρα ηλεκτρική τάση. Το άνοιγμα της συσκευής και οι εργασίες στο εσωτερικό της, επιτρέπεται να διενεργούνται μόνο από ηλεκτρολόγο. Πριν από την εγκατάσταση, τη συντήρηση και τις επισκευές θα πρέπει να διακόπτετε την ηλεκτρική τροφοδοσία της συσκευής και να την ασφαλίσετε από πιθανή επανεργοποίηση. Εάν χρησιμοποιήσετε κατεστραμμένη συσκευή ή καλώδιο, μπορεί να τραυματιστείτε σοβαρά ή να σκοτωθείτε από ηλεκτροπληξία. Η KOSTAL Solar Electric GmbH δηλώνει με το παρόν ότι το wallbox που περιγράφεται σε αυτό το έγγραφο, συμμορφώνεται με τις απαιτήσεις και τους όρους των σχετικών οδηγιών που αναφέρονται παρακάτω.

**ET Oht!** Eluoltlik elektrilöögi või elektrilahenduse töttu. Vaheldi sisemuses on eluoltlik pinge. Seadet tohivad avada ja selle juures töid teha ainult elektrikud. Lülitage seade enne paigaldamist, hooldust ja remonti alati pingevabaks ning kindlustage uuesti sisselülitamise vastu. Pääkeseelektrigeneraatorid/-kaablid võivad pingestuda kohe, kui neile langeb valgus. Töötava seadmega ei tohi ühendada ega töötavast seadmest lahutada alalisvoolukaableid, kuna tekkida võivad ohtlikud elektrikaared. Käesolevaga kinnitab firma KOSTAL Solar Electric GmbH, et selles dokumendis kirjeldatud vaheldid vastavad allpool nimetatud direktiivide olulistele nõuetele ja teistele asjakohastele sätetele.

**FI Vaara!** Sähköiskun ja sähköpurkauksen aiheuttama hengenvaara. Seinärasiaassa on vaarallisia jännitteitä. Ainoastaan pätevä sähköasentaja saa avata laitteen ja työskennellä sen parissa. Irrota laite aina virtalähteestä asennuksen, huollon ja korjausten ajaksi ja varmista, ettei se kytkedy uudelleen päälle. Jos käytetään vaurioitunutta laitetta tai kaapelia, henkilöt voivat loukkaantua vakavasti tai kuolla sähköiskun seurauksena. KOSTAL Solar Electric GmbH vakuuttaa täten, että tässä asiakirjassa kuvattu seinärasia on edellä mainittujen direktiivien perusvaatimusten ja muiden asiaankuuluvien säännösten mukainen.

**NL Gevaar!** Levensgevaar door elektrische schok en elektrische ontlading. De omvormer staat onder levensgevaarlijke spanningen. Alleen een elektromonteur mag het toestel openen en eraan werken. Schakel het toestel bij montage, onderhoud en reparaties altijd spanningsvrij en beveilig het tegen opnieuw inschakelen. De fotovoltaïsche generatoren/leidingen kunnen onder spanning staan, zodra deze aan licht zijn blootgesteld. Tijdens de werking mogen geen DC-leidingen op het toestel worden aangesloten of uitgetrokken, aangezien er gevaarlijke vlambogen kunnen ontstaan. De firma KOSTAL Solar Electric GmbH verklaart hiermee dat de in dit document beschreven omvormers in overeenstemming zijn met de fundamentele vereisten en andere relevante bepalingen van de hieronder genoemde richtlijnen.

**NO fare!** Livsfare på grunn av elektrisk støt og elektrisk utladning. Dødelige spenninger er tilstede i veggboxen. Bare en kvalifisert elektriker kan åpne enheten og arbeide med den. Koble alltid enheten fra strømforsyningen under montering, vedlikehold og reparasjoner, og sikre den mot å slås på igjen. Hvis du bruker en skadet enhet eller kabel, kan du bli alvorlig skadet eller drept av elektrisk støt. KOSTAL Solar Electric GmbH erklærer herved at veggboxen beskrevet i dette dokumentet oppfyller de grunnleggende kravene og andre relevante bestemmelser i de nevnte retningslinjene.

**PL Niebezpieczeństwo!** Zagrożenie życia poprzez porażenie prądem elektrycznym i wyładowanie elektrostatyczne. W falowniku występują niebezpieczne napięcia. Tylko elektryk może otwierać urządzenie i pracować przy nim. Przed przystąpieniem do montażu, czynności konserwacyjnych i napraw należy odłączyć urządzenie od źródła napięcia i zabezpieczyć przed ponownym włączeniem. Gdy tylko na generatory/przewody PV pada światło, mogą znajdować się pod napięciem. Podczas pracy do urządzenia nie wolno podłączać ani odłączać przewodów DC, ponieważ mogłoby to spowodować niebezpieczne wyładowanie łukowe. Firma KOSTAL Solar Electric GmbH oświadcza niniejszym, że falowniki opisane w niniejszym dokumencie spełniają zasadnicze wymagania i inne istotne postanowienia podanych poniżej dyrektyw.

**PT Perigo!** Perigo de morte devido a choque elétrico e descarga elétrica. No inversor existem tensões perigosas para a vida. Apenas um electricista deve abrir o aparelho e trabalhar no mesmo. Desligue sempre o aparelho da tensão para a montagem, manutenção e reparações e proteja-o contra uma nova ligação. Os geradores/cabos FV podem ficar sob tensão assim que são sujeitos a radiação. Durante o funcionamento, os cabos CC nunca podem ser ligados ou removidos do aparelho, uma vez que podem resultar arcos elétricos perigosos. A empresa KOSTAL Solar Electric GmbH declara pela presente que os inversores descritos neste documento estão em conformidade com as exigências essenciais e outras disposições relevantes das diretivas mencionadas em baixo.

**SE Fara!** Livsfara på grund av elektrisk stöt och elektrisk urladdning. Farliga spänningar finns i väggglådan. Endast en kvalificerad elektriker får öppna apparaten och arbeta på den. Koppla alltid bort enheten från strömförsörjningen vid installation, underhåll och reparationer och säkra den mot att den sätts på igen. Om en skadad enhet eller kabel används kan personer skadas allvarigt eller dödas av elektriska stötar. KOSTAL Solar Electric GmbH förklarar härmed att den väggbox som beskrivs i detta dokument uppfyller de grundläggande kraven och andra relevanta bestämmelser i de ovannämnda direktiven.

# KOSTAL

## Legal notice

KOSTAL Solar Electric GmbH

Hanferstraße 6, 79108 Freiburg i. Br., Germany, Phone +49 (0)761 477 44 - 100, [www.kostal-solar-electric.com](http://www.kostal-solar-electric.com).

## Exclusion of liability

All names, trademarks, product names or other designations given in this manual may be legally protected even if this is not labelled as such (e.g. as a trademark). KOSTAL Solar Electric GmbH accepts no liability and gives no assurance that they can be freely used. The illustrations and texts have been compiled with great care. However, the possibility of errors cannot be ruled out. The compilation is made without any guarantee.

## General note on gender equality

KOSTAL Solar Electric GmbH is aware of the importance of language with regard to the equality of women and men and always makes an effort to reflect this in the documentation. Nevertheless, for the sake of readability we are unable to use non-gender-specific terms throughout and use the masculine form instead.

## © 2022 KOSTAL Solar Electric GmbH

All rights reserved by KOSTAL Solar Electric GmbH, including those of reproduction by photocopy and storage in electronic media. Commercial use or distribution of the texts, displayed models, diagrams and photographs appearing in this product is not permitted. This manual may not be reproduced, stored, transmitted or translated in any form or by means of any medium – in whole or in part – without prior written permission.

# 1. Mounting wallbox | Wallbox montieren

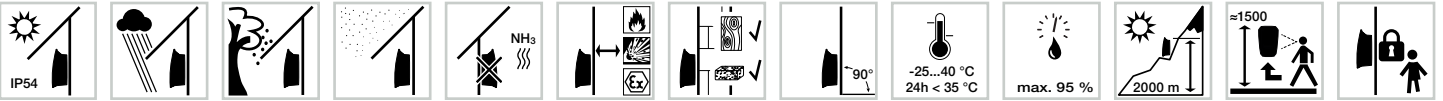
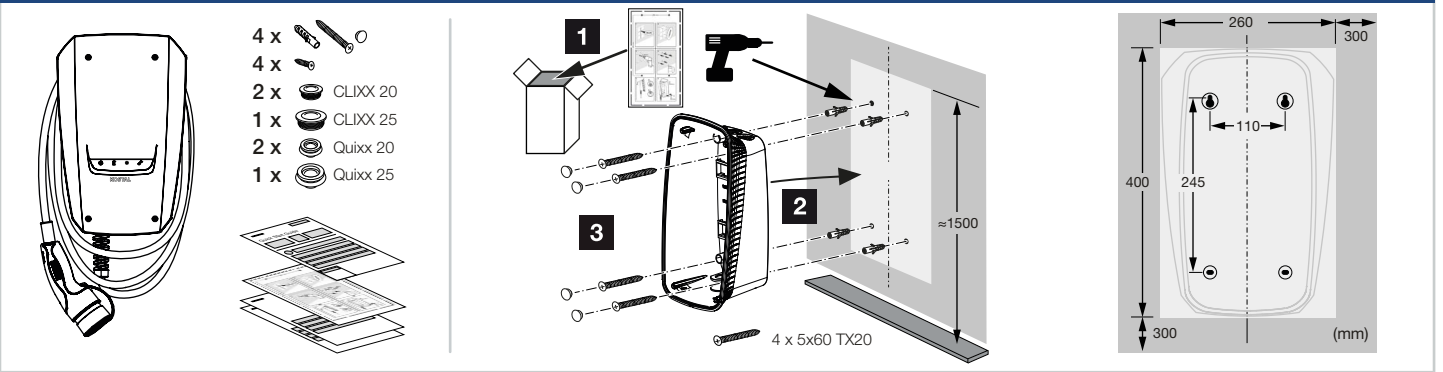

# 2. System overview with PV System | System Übersicht mit PV System

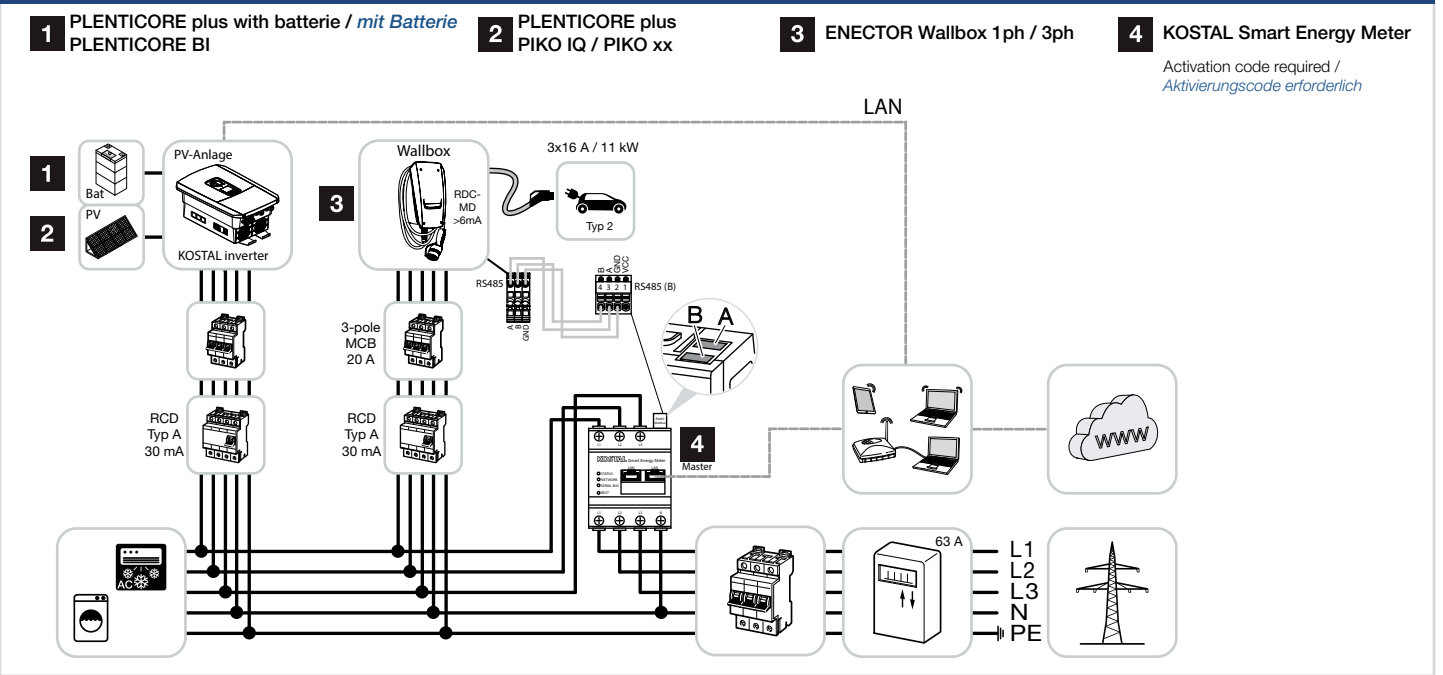

# 3. Basic system overview | Basis System Übersicht

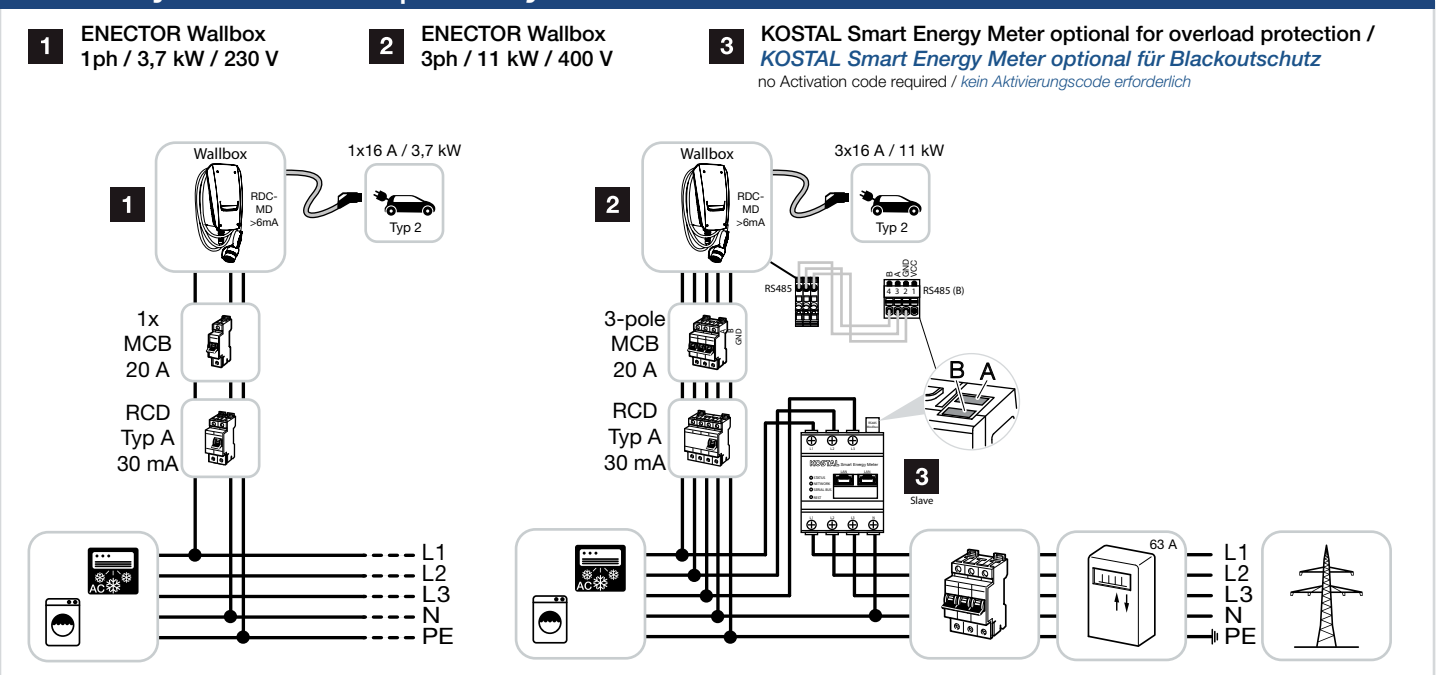

## 4. Switch off house system | Hausnetz spannungsfrei schalten

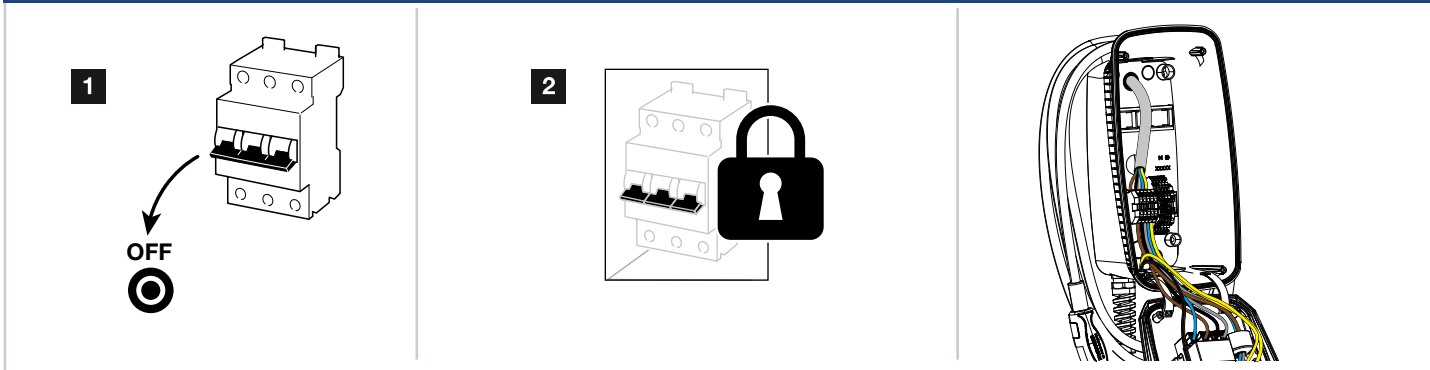

## 5. Connect AC | AC anschließen

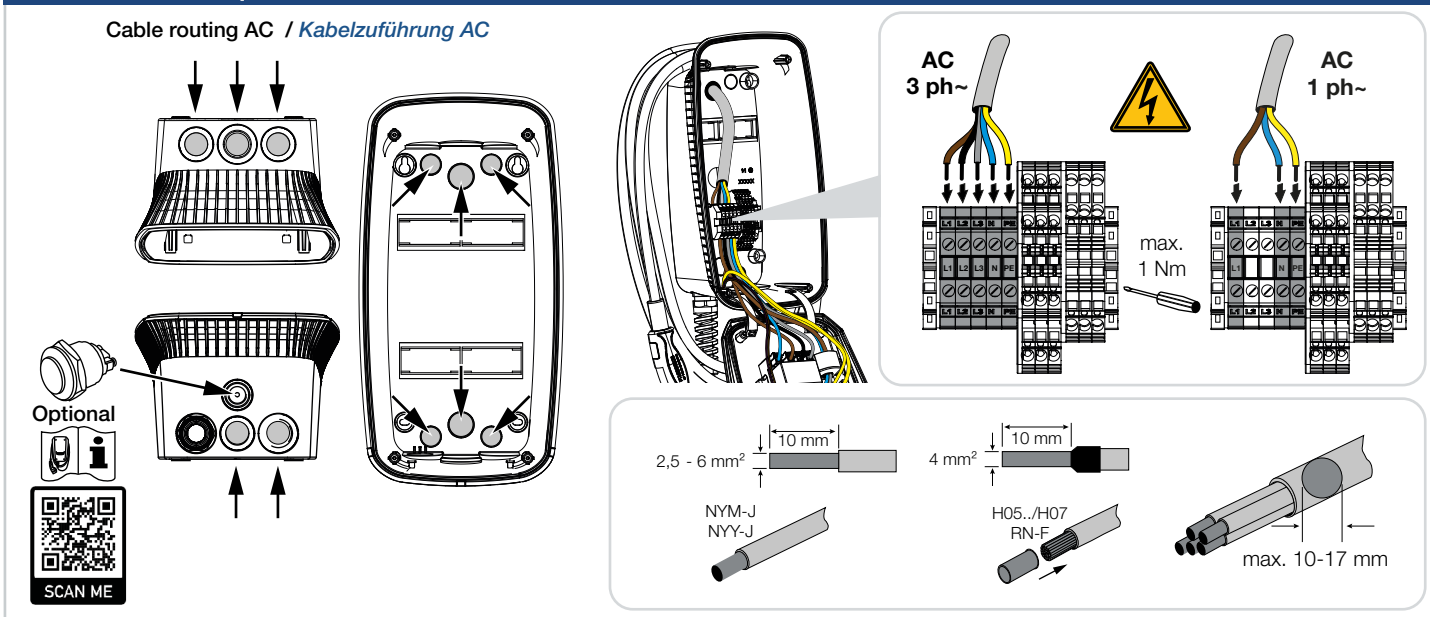

## 6. Connect communication | Kommunikation anschließen

Controllable via KOSTAL Smart Energy Meter or button (optional - not included) /  
Steuerbar über KOSTAL Smart Energy Meter oder Taster (optional - nicht enthalten)

Function switchover / Funktionsumschaltung

- 0 Power mode
- 1 Solar pure mode<sup>1</sup>
- 2 Solar plus mode<sup>1</sup>

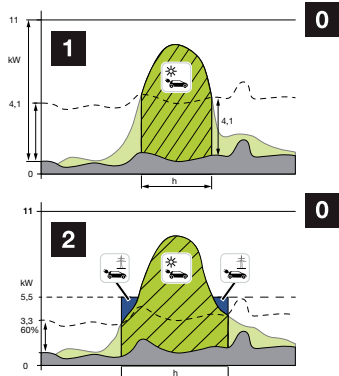
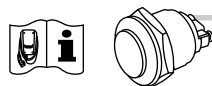

Optional - shunt release - automatic switch off AC in case of a fault<sup>2</sup> /  
Optional - Arbeitsstromauslöser - automatische Selbstabschaltung AC im Fehlerfall<sup>2</sup>

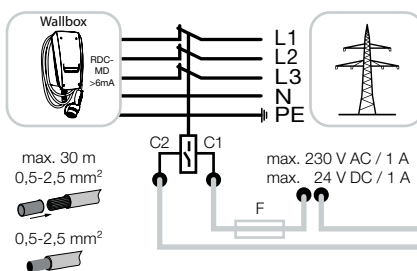

KOSTAL Smart Energy Meter for solar charging and overload protection or only for Overload Protection /  
KOSTAL Smart Energy Meter für Solares Laden und Blackoutschutz oder nur für Blackoutschutz

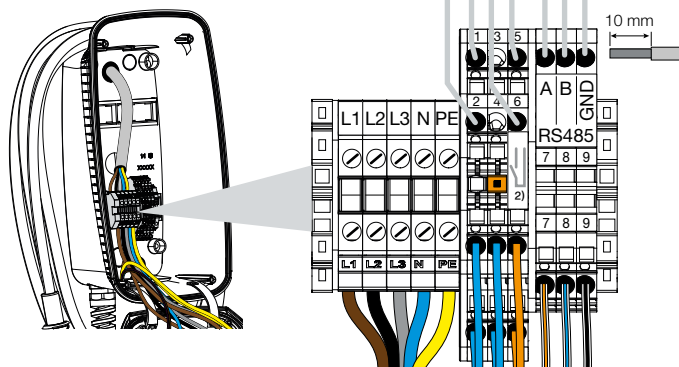
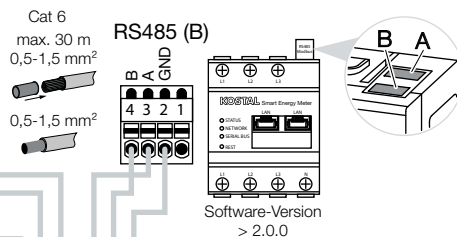

<sup>1</sup> Activation code required / Aktivierungscode erforderlich

<sup>2</sup> Welding Detection: necessary for FR and IT / notwendig für FR und IT

## 7. Settings | Einstellungen

### Bank 1 (S1)

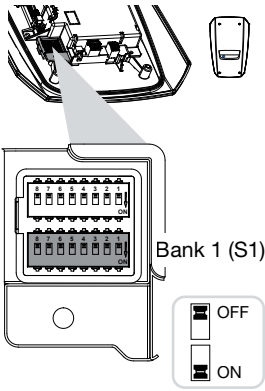

Unbalanced load limitation<sup>1</sup> /  
*Schiefastbegrenzung<sup>1</sup>*

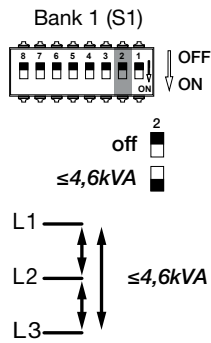

Released energy meter for  
comfort functions<sup>1,2</sup> and/or overload protection<sup>1</sup> /  
*Freigegebene Energiezähler für  
Komfortfunktionen<sup>1,2</sup> und/oder Blackoutschutz<sup>1</sup>*

KOSTAL Smart Energy Meter

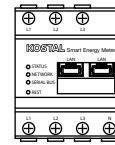

**i** Released energy meters / *Freigegebene Energiezähler*  
[www.kostal-solar-electric.com/released-energy-meters-wallbox](http://www.kostal-solar-electric.com/released-energy-meters-wallbox)

### Use cases / *Anwendungsfälle*

ENECTOR without energy meter /  
*ENECTOR ohne Energiezähler*

ENECTOR with KSEM  
and activation code  
(with comfort functions for PV)<sup>1,2</sup> /  
*ENECTOR mit KSEM  
und Aktivierungscode  
(mit Komfortfunktionen für PV)<sup>1,2</sup>*

ENECTOR with KSEM  
for overload protection<sup>1</sup> /  
*ENECTOR mit KSEM  
für Blackoutschutz<sup>1</sup>*

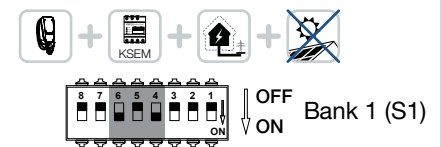
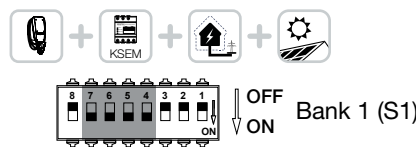
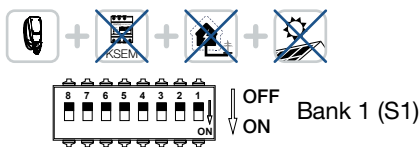

<sup>1</sup> Released energy meter required / *freigegebener Energiezähler erforderlich*   <sup>2</sup> Activation code required / *Aktivierungscode erforderlich*

### Bank 2 (S2)

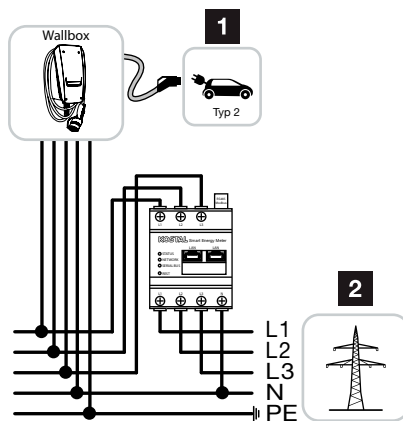
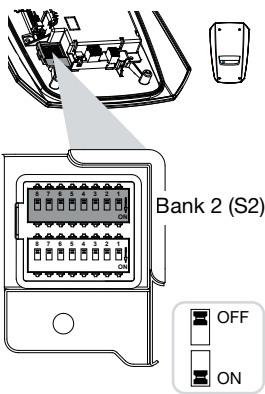

Charging current per phase /  
*Max. Ladestrom pro Phase*

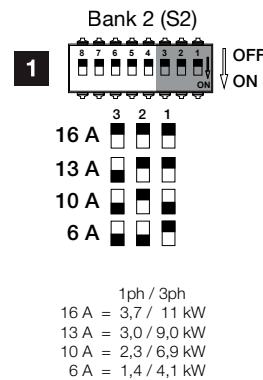

Current house connection /  
*Stromstärke Hausanschluss*

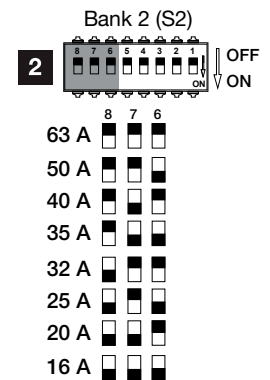

## 8. Close wallbox and switch on | *Wallbox schließen und einschalten*

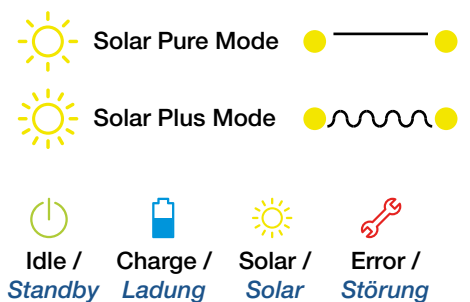
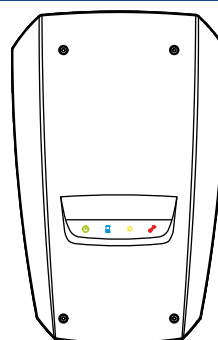
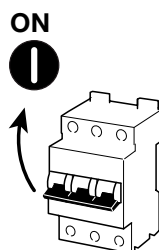
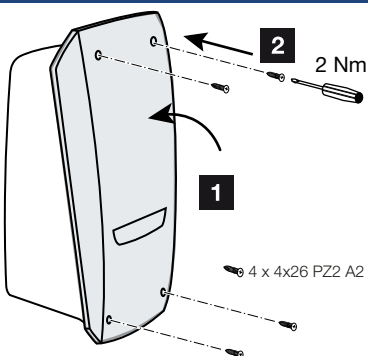



## 9. Charge electric vehicles | *Elektrofahrzeuge laden*

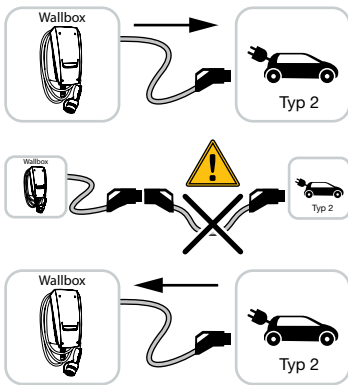

Wallbox idle / *Wallbox Standby*



Plug the charging cable into the electric vehicle / *Ladekabel in das Elektrofahrzeug stecken*



Charging possible, waiting for electric vehicle to start charging / *Ladung möglich, warten auf Ladestart durch Elektrofahrzeug*



Electric vehicle is charging / *Elektrofahrzeug wird geladen*



Charge ended / *Ladung beendet*



Unplug the charging cable from the Electric vehicle / *Ladekabel vom Elektrofahrzeug abziehen*



Error or invalid state / *Fehler oder ungültiger Zustand*



Solar charging / *Solares Laden*



Lock Mode / *Wallbox gesperrt*

## 10. Set up wallbox in the KSEM\* | *Wallbox im KSEM einrichten\**

**i** Only necessary with KSEM as Master / *Nur notwendig mit KSEM als Master*

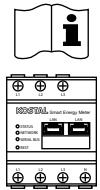

1. Buy activation code wallbox > [shop.kostal-solar-electric.com](http://shop.kostal-solar-electric.com)
2. Minimum requirement KSEM SW version > 2.0.0; update if necessary
3. Login into the KOSTAL Smart Energy Meter (KSEM)
4. Enter activation code Wallbox in KSEM
5. Create wallbox as new device under menu point Wallbox
6. Configure the wallbox
7. Activate the data transfer to the Solar portal

1. *Aktivierungscode für die Wallbox kaufen > [shop.kostal-solar-electric.com](http://shop.kostal-solar-electric.com)*
2. *Mindestanforderung KSEM SW-Version > 2.0.0; ggf. Update durchführen*
3. *Am KOSTAL Smart Energy Meter (KSEM) anmelden*
4. *Aktivierungscode für die Wallbox im KSEM eingeben*
5. *Wallbox als neues Gerät unter dem Menü Wallbox einrichten*
6. *Wallbox konfigurieren*
7. *Datenübertragung zum Solar Portal aktivieren*

\*Activation code required / *Aktivierungscode erforderlich*

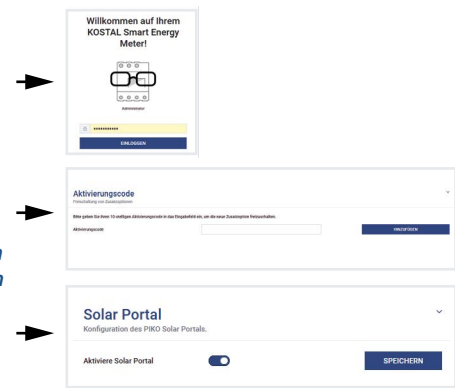

## 11. KOSTAL Solar Portal registration | *KOSTAL Solar Portal Registrierung*

**i** Only necessary with KSEM as Master / *Nur notwendig mit KSEM als Master*

[www.kostal-solar-portal.com](http://www.kostal-solar-portal.com)

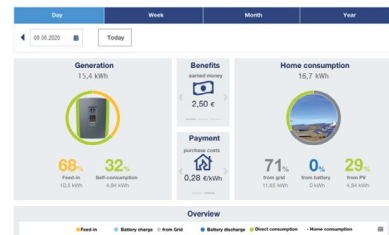
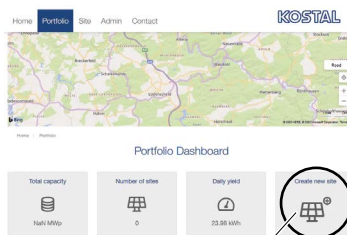
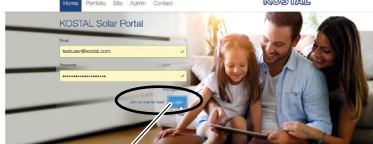

Select / *Auswahl*

The wallbox data are sent to the portal via KSEM (activation code wallbox for KSEM required).

Create a new plant or add the KOSTAL Smart Energy meter to an existing plant. /

*Die Wallbox Daten werden über den KSEM an das Portal gesendet (Wallbox Aktivierungscode für KSEM erforderlich). Erstellen Sie eine neue Anlage oder fügen Sie den KOSTAL Smart Energy Meter einer bestehenden Anlage hinzu.*

## Contact | *Kontakt*

[www.kostal-solar-electric.com/service-and-support/contact](http://www.kostal-solar-electric.com/service-and-support/contact)

